

Рекомендации по эксплуатации

1. Мебель рекомендуется эксплуатировать в проветриваемом, сухом помещении с температурой воздуха не ниже 10С и относительной влажностью не более 70%.
2. Мебель, транспортируемую в условиях минусовой температуры, при установке в помещении следует немедленно протереть сухой мягкой тканью как снаружи, так и внутри.
3. Мебель должна быть защищена от прямого попадания солнечных лучей, не должна размещаться вблизи отопительных приборов, сырых и холодных стен. Поверхность деталей мебели оберегать от попадания влаги, щелочей, ацетона, спирта и кислот, а также от механических повреждений. На поверхность мебели не следует ставить горячие предметы. При случайном попадании жидкости мебель немедленно протереть мягкой тканью. Удалять пыль с поверхности, облицованной специальными пленками, следует сухой мягкой тканью.
4. Зеркала и стекла рекомендуется чистить любыми средствами, предназначенными для этих целей.
5. В мебели, имеющей крепление болтами, винтами, шурупами, при ослаблении соединений, необходимо периодически подтягивать все крепёжные элементы.

При правильной эксплуатации изделия срок службы составляет 10 лет.

Внимание!

В случае обнаружения производственных дефектов обратитесь к продавцу с гарантийным талоном, заполненным по месту приобретения изделия. Гарантийный талон выписывается отдельным документом и заполняется продавцом на момент продажи изделия.

К сведению покупателя

Предприятие оставляет за собой право вносить изменения в конструктивные элементы мебели на основе внедрения передовых технологий, улучшающих качество выпускаемой продукции.

ИНСТРУКЦИЯ ПО СБОРКЕ И ЭКСПЛУАТАЦИИ

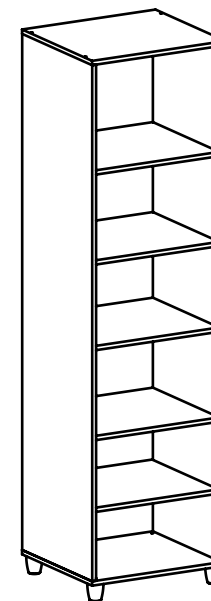

Мебель бытовая "Соня"

Шкаф-пенал СО-13К (корпус СО-13)

Габаритные размеры в мм,
(с учетом фасадов)
550x516x2005
(длина; ширина; высота)

В комплекте с фасадами СО-133,
(СО-134, СО-135)

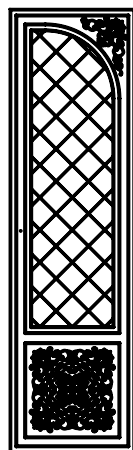
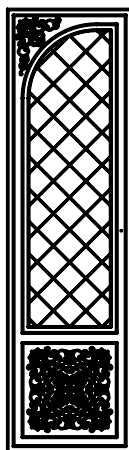
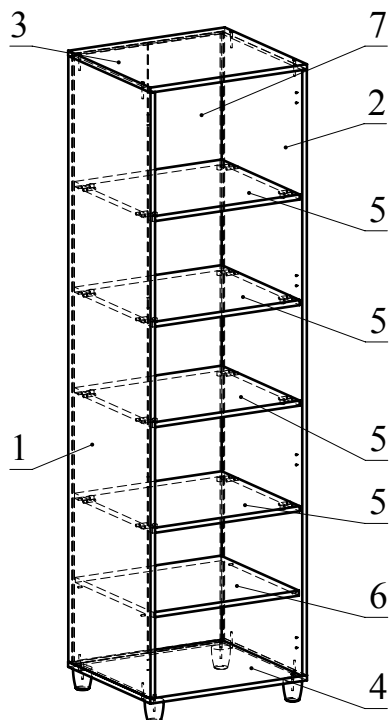

Фасад СО-133
(СО-134,СО-135) левый Фасад СО-133
(СО-134,СО-135) правый

Ведомость деталей			
№	Ширина	Длина	Кол.
1	500	1908	1
2	500	1908	1
3	500	550	1
4	500	550	1
5	474	517	4
6	474	511	1
7	265	1922	2

Ведомость комплектующих			
№	Рис.	Наименование	Кол.
1		Полкодержатель 5/5	4
2		Шкант	16
3		Шпилька минификса	16
4		Головка минификса	16
5		Заглушка минификса	16
6		Конфирмат 7x50	12
7		Заглушка конфирматная	12
8		Ключ конфирматный	1
9		Петля накладная	4
10		Шуруп 3,5x16	24
11		Ручка арабика	1
12		Ножка Арабика 2	4
13		Шуруп 4x35	1
14		Соединитель задней стенки	8
15		Соединительный профиль для ДВП,	1,907

Рекомендованный порядок сборки изделия

1. Вкрутить шпильки минификс в соответствующие плоскостные отверстия деталей 1, 2. Вставьте головки минификс и шканты в деталь 5, забейте полкодержатели в детали 1, 2 (Рис. 1, 2).
2. Прикрутите конфирматами опоры к детали 4. Соберите конструкцию, стягивая её конфирматами и затягивая головки минификс. Установите детали 7 в пазы деталей 1,2,3 через соединительную планку для ДВП (Рис.3).
3. Установите ответные части петель на деталь 1 или 2, а сами петли на деталь 1 (СО-133, СО-134, СО-135) шурупами 3,5x 16 (Рис. 4).
4. Установите соединители задней стенки (Рис.5).
5. Установите деталь 1 (СО-133, СО-134, СО-135) на корпус шкафа в зависимости от стороны открывания дверей (Рис.6).
6. Отрегулируйте петли (Рис.7).

Рис.4



Рис.5



1 (CO-133, CO-134, CO-135)

В комплекте с фасадами CO-133 (CO-134, CO-135)

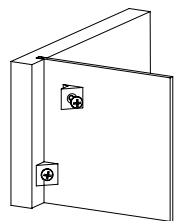
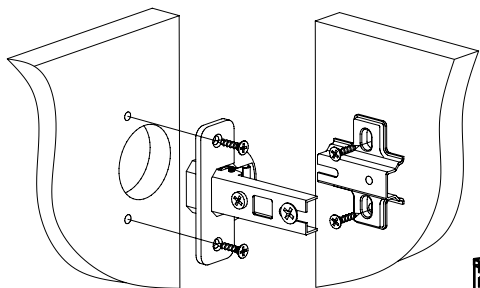
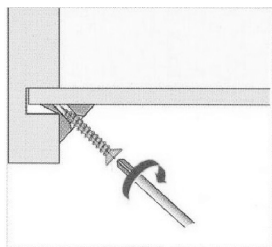

Рис.6



Регулировка вперед-назад. Регулируется крепежным винтом

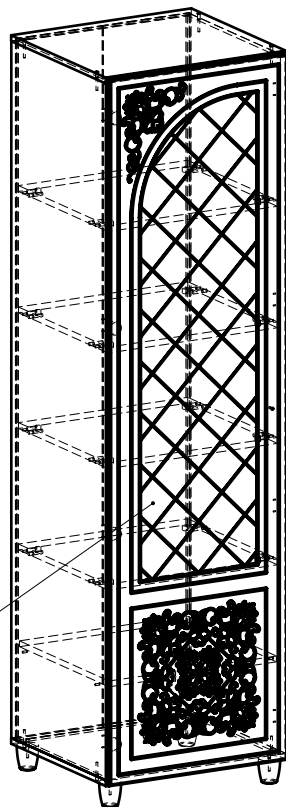
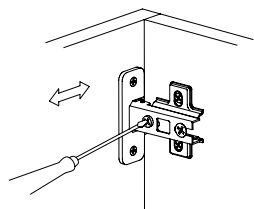
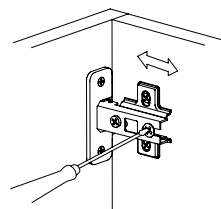

Регулировка вправо-влево. Регулируется крестовочный винт

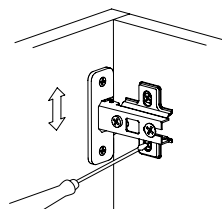

Регулировка вверх-вниз. Регулируются установочные винты

CO-13



Рис.1



Рис.2

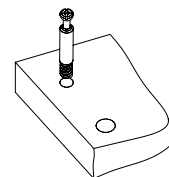
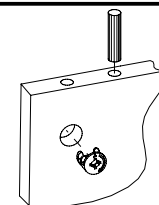
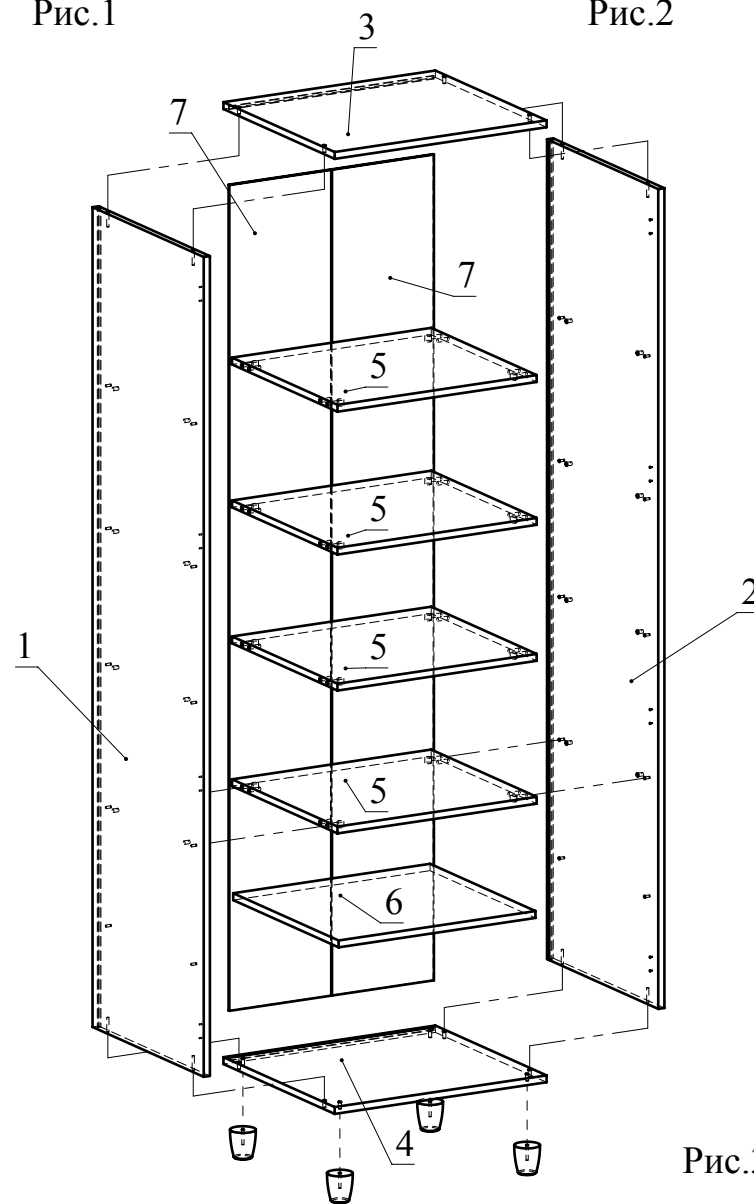

Рис.3

CO-13